

AKASO

# フルカラー 暗視 ゴーグル

SEEMOR-200

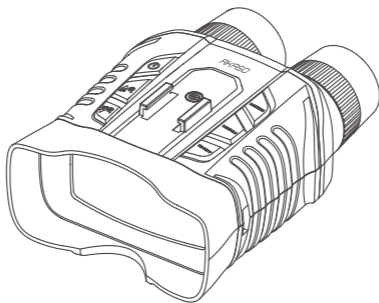

取扱説明書

V1.0

# 目次

<b>重要なメッセージ</b> .....	<b>01</b>	<b>&gt;&gt;</b>
1. 仕様 .....	02	>>
2. パッキングリスト .....	03	>>
3. Seemor-200暗視ゴーグル .....	04	>>
4. 初使用 .....	05	>>
4.1 MicroSDカードを挿入する .....	05	
4.2 バッテリーの取り付け .....	05	
4.3 暗視ゴーグルの充電 .....	05	
4.4 暗視ゴーグルの取り付け .....	06	
5. はじめに .....	07	>>
5.1 電源のオンとオフ .....	07	
5.2 プレビュー画面 .....	07	
5.3 ボタン操作の概要 .....	08	
5.4 カラーモード切り替え .....	09	
5.5 焦点距離の調整 .....	09	
5.6 レベル機能の使用 .....	09	
5.7 シャッターボタンの使用方法 .....	10	
6. AKASO AURAアプリの使用法 .....	11	>>
6.1 AKASO AURAアプリのダウンロード .....	11	
6.2 Wifi経由でアプリに接続する .....	11	
6.3.アプリでキャプチャ .....	14	
6.4 アプリで動画を再生する .....	15	
6.5 アプリで動画をダウンロードする .....	16	
6.6 アプリによるファームウェアの更新 .....	17	
7. Seemor-200のセットアップ .....	21	>>
8. 質疑応答 .....	26	>>
9. お問い合わせ .....	27	>>

## 重要なメッセージ

新しいAKASO暗視ゴーグルのご購入おめでとうございます!新しいゴーグルを使うのが楽しみですが、その機能を最大限に活用し、安全に使用するために、まずこのマニュアルをよくお読みください。

- 1.このデバイスは精密機器です。損傷を防ぐために、落下や衝撃から守ってください。
- 2.強い磁場や電力を持つデバイスや物体(モーターや磁石など)の近くには保管しないでください。
- 3.鋭利な物体や湿気の多い場所から離れた場所に保管してください。
- 4.このデバイスは推奨される温度範囲内で動作させてください。長時間高温または低温にさらさないようにしてください。寿命が短くなる可能性があります。
- 5.このデバイスを長時間充電しないでください。事故を防ぐために、子供やペットの手の届かないところに置いてください。
- 6.もしもこの製品が煙や異臭を発したり、色が変わったり、歪んだり、他の異常が見られた場合は、使用を中止してください。
- 7.この製品を自分で分解、修理、改造しようとししないでください。
- 8.カードスロットや充電ポートに埃や汚れが入らないようにして、接続不良などの異常を防いでください。
- 9.付属のUSBケーブルのみを使用してください。USBケーブルを損傷させたり、改造したり、熱、強い引っ張り、曲げにさらさないでください。火災や電気ショックの危険があります。
- 10.暗視ゴーグルを使用または設置する前に、このマニュアルをよくお読みいただき、今後の参考のために保管してください。この製品を使用する際に発生する可能性のある質問や困難に対処するのに役立ちます。



# 1. 仕様

製品名	Seemor-200
寸法	16.2*12*6.9 cm
重量	500 g
ズーム	16 x
無線LAN	2.4G Wifi
ビデオ&エンコード形式	MP4/H.265
ビデオ解像度	4K/2K
カラーモード	AIフルカラーモード&赤外線モード
センサー	1/1.79インチCMOS
視野	D17.5度、H14度、V11度
レンズ	F1.2
スクリーン	800*480 3インチLCD
マイク数	1
ジャイロ스코ープ	6軸
コンパス	サポート
バッテリー容量	3250 mAh
ランタイム	バッテリー1本あたり4時間。注意:実際の電池寿命は環境や使用状況によって異なる場合があります。
動作温度	-20°C ~ 60°C
USBポート	Type-C
メモリー容量	最大512G
WDR	サポート



## 2. パッキングリスト

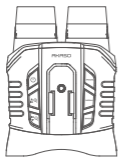

Seemor-200× 1



バッテリー× 2



充電器× 1 (オプション)

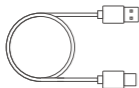

Type-C 充電ケーブル× 1

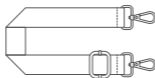

ネックストラップ× 1

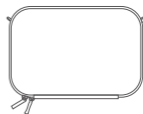

キャリングケース× 1

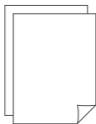

ユーザーマニュアル× 1

**注意:**このケーブルは充電専用です。



### 3. Seemor-200暗視ゴーグル

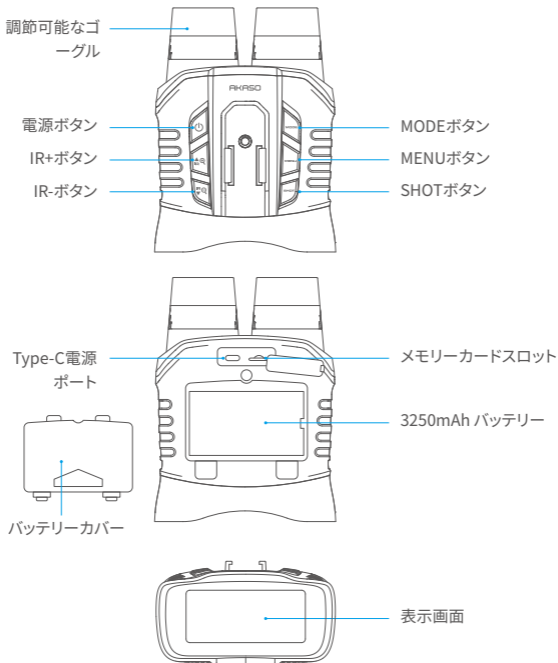

**注:** 充電やメモリーカードの挿入後は、液漏れを防ぐため、必ずシリコン製のUSBカバーがしっかりと密閉されていることを確認してください。



## 4. 初使用

### 4.1 MicroSDカードを挿入する

メモリーカードを挿入するには、まず充電カバーのバックルを押し下げてメモリーカードスロットを露出させ、表示された方向にメモリーカードを挿入し、カバーを閉じます。

**注:** 挿入する前に、必ずデバイスの電源を切ってください。

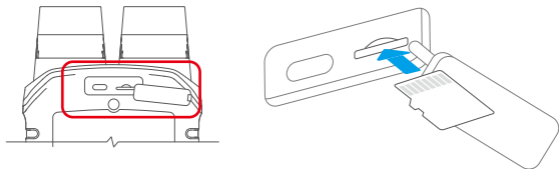

### 4.2 バッテリーの取り付け

バッテリーカバーのバックルを押し下げてバッテリースロットを露出させ、バッテリーをスロットに置き、バッテリーカバーを正しく閉じます。

### 4.3 暗視ゴーグルの充電

ゴーグルを充電するには、充電カバーのバックルを押し下げてType-C電源ポートを露出させます。Type-C充電ケーブルをポートに接続し、ゴーグルをUSBコンセントまたはコンピュータのUSBポートに差し込みます。

**注意:** 充電中はゴーグルのインジケータライトが点滅し、完全に充電されると点灯したままになります。インジケータが見えないようにしたい場合は、システム設定で簡単に無効にできます。ただし、電源がオフの状態でも充電中は「インジケータライト」設定に関係なくインジケータが点滅します。

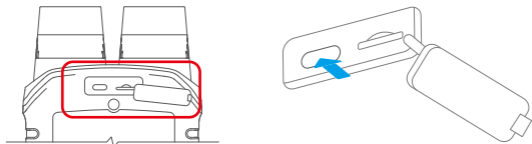

バッテリーチャージャーを使用してバッテリーを個別に充電することもできます。これにより、充電が切れたバッテリーを完全に充電されたものと交換することで、途切れのないキャプチャを確保し、長時間の使用ニーズに対応できます。

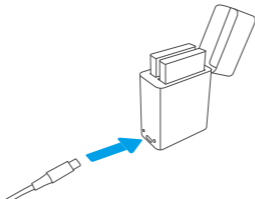

**ヒント:**バッテリーチャージャーにバッテリーを図のように挿入してください。バッテリーチャージャーのインジケータライトは、充電中は赤、完全に充電されると青になります。予備のバッテリーを購入することもできます。

#### 4.4 暗視ゴーグルの取り付け

ゴーグルを首に掛けることができます。これを行うには、付属のネックストラップをゴーグルの小さなフックに取り付け、首に掛けて近くで観察します。

**ヒント:**ストラップがゴーグルにしっかりと取り付けられていることを確認し、落下や損傷を防いでください

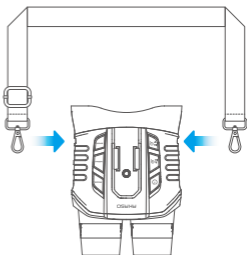

また、2つの1/4インチナットを使用して、互換性のあるアクセサリで暗視ゴーグルをさまざまな場所に取り付けることもできます。これにより、あらゆるフレームに値する瞬間をより良くキャプチャするために、創造力を発揮することができます。



## 5. はじめに

### 5.1 電源のオンとオフ

暗視ゴーグルの電源がオフの状態、電源ボタンを2秒間押し続けると電源がオンになります。暗視ゴーグルの電源がオンの状態で、電源ボタンを押すとディスプレイがオフになります。電源ボタンを2秒間押し続けるとデバイスの電源がオフになります。

**ヒント:** バッテリーを取り付けた直後に電源ボタンを押すと、デバイスの電源がオンになります。

### 5.2 プレビュー画面

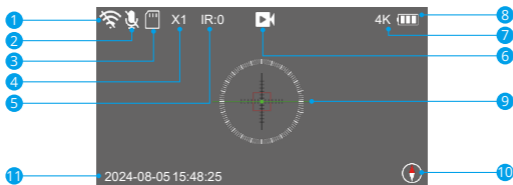

- |           |            |        |
|-----------|------------|--------|
| ① 無線LAN   | ⑤ IR (0~7) | ⑨ レベル  |
| ② オーディオ録音 | ⑥ 録画ステータス  | ⑩ コンパス |
| ③ メモリーカード | ⑦ 現在の解像度   | ⑪ 日時   |
| ④ ズームレベル  | ⑧ バッテリーの状態 |        |

プレビュー画面で、SHOTボタンを押してビデオ録画を開始します。録画時間は画面の上部に表示されます。録画を停止するには、再度SHOTボタンを押します。ビデオファイルは自動的にデバイスのアルバムに保存され、システム設定→アルバムから閲覧できます。



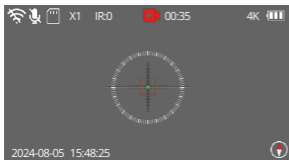

### ヒント:

- ① レベル設定がオフの場合、クロスアイコンが消えます。
- ② コンパス設定がオフの場合、コンパスアイコンが消えます。
- ③ ビデオ解像度を設定するとデバイスが再起動します。

## 5.3 ボタン操作の概要

### 電源ボタン



電源オフ:2秒間押し続けると電源が入ります。1回押しただけでは何も作動しません。

電源を入れる:を2秒間長押ししてデバイスの電源を入れ、を押してディスプレイの電源を入れる。

### IR+ /IR-ボタン



IRモードでは、を2秒間長押ししてIR値を0~7の範囲で調整し、を押してズームレベルを1~16の範囲で調整します。

IRモードを無効にして、上下ボタンとして使用する。

### MENUボタン **MENU**

を押して、メニュー画面に入るか終了します。

を押して、ビデオモードとフォトモードを切り替えます。

### MODEボタン **MODE**

押し続けると、AIフルカラーモードとIR白黒モードが切り替わります。

### SHOTボタン **SHOT**

を押して、録画の開始または停止/写真の撮影/確認を行います。

## 5.4 カラーモード切り替え

Seemor-200はAIフルカラーと赤外線白黒モードを提供します。これらのモードを切り替えることで、Seemor-200はさまざまな照明条件に対応し、視覚体験を向上させます。フルカラーAIモードが有効になると、Seemor-200は99%の色を再現し、低光量の環境や完全な暗間でも鮮明で本物の色を持つビデオを撮影できます。赤外線白黒モードが有効になると、IR+またはIR-ボタンを押し続けて、IR補光ライトに入る光の量を0から7まで調整できます。「0」のオプションを選択すると、IR補光ライトがオフになります。LCDスクリーンの明るさを調整して、暗い環境での視認性を向上させることもできます。オプションは、低い、ミディアム（デフォルト）、高いがあります。



## 5.5 焦点距離の調整

フォーカスハンドホイールは回転機能を備えており、手動で焦点を合わせることができます。これにより、観察位置に基づいて焦点距離を調整し、最適な視覚的明瞭度を確保できます。

**ヒント:** AIフルカラーモードと赤外線白黒モードの両方で、IR+ボタンまたはIR-ボタンを押して焦点距離を調整できます。

## 5.6 レベル機能の使用

レベル機能は、暗視ゴーグルの正確な配置を確保し、特に低光量の条件で安定性と整合性を維持するのに役立ちます。この機能を使用するには、以下の手順に従ってください：

- ① 暗視ゴーグルを水平に置きます。
- ② メニューボタンを押してシステム設定画面に入ります。
- ③ IR-ボタンを押して「レベル」オプションを見つけます。

- ④ ショットボタンを押して設定画面に入り、「オン」オプションを選択します。
- ⑤ ショットボタンを押してレベルキャリブレーションの進行を完了します。
- ⑥ メニューボタンを押してプレビュー画面に戻ります。

**ヒント:** この機能を有効にすると、デバイスの傾きを検出するレベルアイコンが画面に表示され、コンパスアイコンは消えます。方向に問題がある場合は、システム設定に移動して傾きを手動で再調整してください。

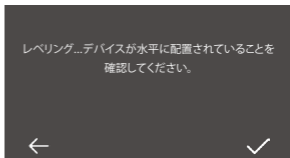

## 5.7 シャッターボタンの使用方法

Seemor-200はデフォルトでビデオモードで起動します。ビデオモードでは、デバイスのショットボタンを押して設定されたキャプチャ期間のビデオ録画を開始します。録画を停止するには、再度ショットボタンを押します。

写真を撮るには、モードボタンを押して写真モードに切り替え、ショットボタンを押して写真撮影を完了します。

ビデオと写真のファイルは対応するフォルダーに保存されます。これらのファイルを表示するには、MENUボタンを押してデバイスのシステム設定 → アルバムにアクセスしてください。不要なファイルを削除することもできます。

**ヒント:** 削除したファイルは復元できません。

## 6. AKASO AURAアプリの使用方法

AKASO AURAアプリはSeemor-200暗視ゴーグルと連携し、より良いユーザー体験を提供します。アプリを内蔵のWifiを通じてSeemor-200に接続すると、デバイスのリアルタイムステータスを確認したり、録画したビデオや写真をプレビューおよびダウンロードしたりできます。また、スマートフォンのアプリからSeemor-200で撮影することもできます。

### 6.1 AKASO AURAアプリのダウンロード

Seemor-200をアプリと同期するには、App Store (iOS) またはGoogle Play (Android) で「AKASO AURA」と検索してAKASO AURAアプリをダウンロードしてください。

### 6.2 Wifi経由でアプリに接続する

Seemor-200をAKASO AURAアプリに接続するには、以下の手順に従ってください。

- ① デバイスのWifiをオンにします。これを行うには、MENUボタンを押してシステム設定画面に入り、IR - ボタンを押してWifiホットスポットオプションを見つけ、SHOTボタンを押してWifi画面に入ります (図2参照)。この画面で再度SHOTボタンを押してWifiをオンにします。デバイスはWifiモードになり、Wifi情報を表示します (図3参照)。

**ヒント:** デバイスがWifiモードにあるとき、MENUボタンを押すとWifi画面を終了できます。



- ② デバイスのWifiに接続します。これを行うには、スマートフォンのWifi設定ページに入り、リストからWifi SSIDを見つけてタップし、パスワード12345678を入力して接続します。

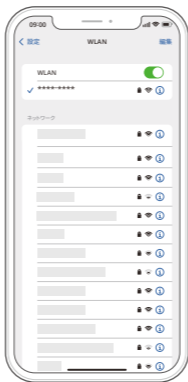

**ヒント:**デバイスのWifiに接続すると、「インターネット接続なし」または「弱いセキュリティ」という通知が表示されることがありますが、スマートフォンのデータが一時停止されているためです。無視してアプリ接続を続けてください。

- ③ アプリに接続します。これを行うには、スマートフォンでAKASO AURAアプリを開き、「接続」オプションをタップして接続します。これでSeemor-200がアプリに正常に接続されます。

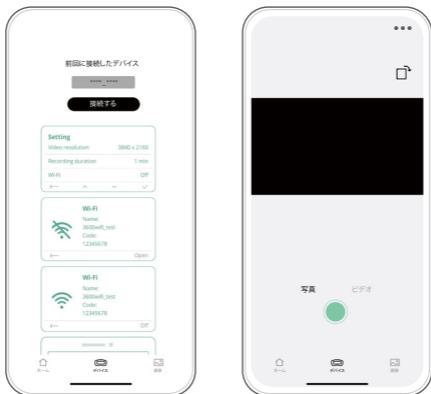

**注意:** デバイスのWifiに接続する前に「接続」オプションをタップすると、Wifi接続のためにスマートフォンの設定ページにリダイレクトされます。

### 6.3.アプリでキャプチャ

アプリのプレビュー画面で「ビデオ」または「写真」をタップしてビデオモードまたは写真モードに入ります。ビデオモードまたは写真モードでは、緑のシャッターアイコンをタップしてビデオを録画するか、写真を撮ります。ビデオモードで録画を停止するには、再度シャッターアイコンをタップします。



**注意:**ビデオ録画中、RECアイコンがプレビュー画面に表示され、録画時間を示すために点滅します。



## 6.4 アプリで動画を再生する

- (1) 画面右下のアルバムアイコンをタップして再生画面に入り、「DVR」をタップして Seemor-200で撮影したすべての写真とビデオを表示します。
- (2) 再生したいビデオまたは写真を選択し、全画面でタップすると再生が始まります。このファイルを削除したい場合は、画面右下の削除アイコンをタップし、「確認」オプションを選択します。選択したファイルが削除されます。

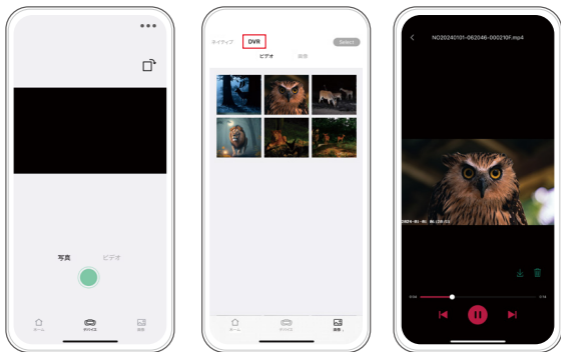

**注意:** AKASO AURAアプリはSeemor-200暗視ゴーグル専用です。

## 6.5 アプリで動画をダウンロードする

- (1) 再生画面に入り、「DVR」をタップしてSeemor-200で撮影したすべての写真とビデオを表示します。
- (2) 右上の「選択」アイコンをタップしてダウンロードしたいファイルを選択します。「選択」アイコンが「キャンセル」アイコンに変わり、ダウンロードプロセスを一時停止できます。
- (3) ダウンロードアイコンをタップし、ダウンロードプロセスが完了するのを辛抱強く待ちます。

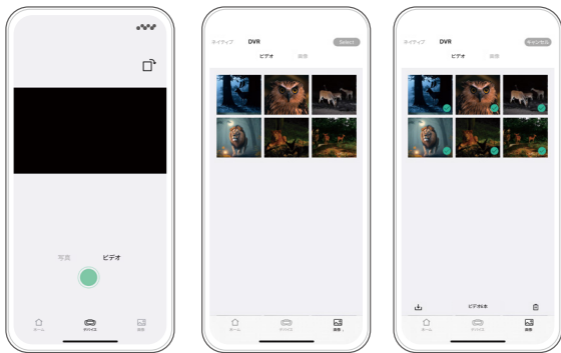

**注意:**アプリはファイルサイズの制限のため、一度に1つのビデオしかダウンロードできません。ビデオを一括でダウンロードしたい場合は、カードリーダーやUSBデータケーブルを使用してコンピュータにビデオファイルを転送することを選択できます。ただし、写真ファイルは一度にすべてダウンロードすることができます。

- (4) 進行が完了すると、ファイルはネイティブフォルダおよびスマートフォンの写真アルバムに正常に保存されます。スマートフォンでファイルを再生するか、ソーシャルメディアに転送することができます。

## 6.6 アプリによるファームウェアの更新

### なぜファームウェアのアップグレードが必要なのですか？

ファームウェアアップグレードを行う理由は何ですか？ファームウェアの更新は、ユーザー体験を向上させ、製品の機能を拡張し、そのパフォーマンスと応答性を向上させるために非常に重要です。新しいアップグレードパッケージが頻繁にリリースされるため、AKASO AURAアプリを通じて定期的にファームウェアの更新を行うことを強くお勧めします。

### ファームウェア更新前に必要なこと

ファームウェア更新を開始する前に、以下を確認してください：

- ① 最新のAKASO AURAアプリをスマートフォンにインストールしていること。
- ② ナイトビジョンゴーグルに機能するMicro SDカードが入っていること。
- ③ SDカードを正しくフォーマットしていること。
- ④ 機能するSIMカードが電話に挿入されており、十分な空きメモリがあること。

### ファームウェアアップデートの前にすべきことは？

ファームウェアの更新を開始する前に、以下の注意事項に従ってください：

- ① これらのガイドラインを十分に確認すること。
- ② 常にAKASO AURAアプリを最新の状態に保つこと。
- ③ 更新の不具合を防ぐために、デバイスに対応したMicro SDカードを使用すること。(カードが記録できる能力が互換性を保証します。)
- ④ 更新失敗を防ぐために、強力なネットワークカバレッジのある場所で更新を行うこと。
- ⑤ 更新プロセス中、デバイスを常に接続したままにしておくこと。
- ⑥ 更新プロセス中、アプリとインターネットに接続したままにしておくこと。
- ⑦ 更新中にデバイスを操作しないこと。これにはSDカードの挿入や取り外し、デバイスの電源のオンオフ、その他更新を妨げる可能性のある操作が含まれます。

## ファームウェアの更新方法は？

OTA(無線)更新を行うには、以下の手順に従ってください：

ステップ1: デバイスをアプリに接続した状態で、右上のアイコン…をタップして新しいファームウェアバージョンを確認します。



ステップ2: 「ファームウェアアップグレード」をタップしてファームウェアの更新バージョンを確認します。新しいファームウェアバージョンが利用可能な場合、ダウンロードプロンプトが表示されます。



ステップ3:「OK」を選択してファームウェアアップグレードパッケージのダウンロードを開始します。



ヒント:新しいファームウェアバージョンが利用できない場合、デバイスのファームウェアが最新であることが通知されます。



ステップ4:ファームウェアアップグレードパッケージのダウンロードが完了すると、システムが自動的にパッケージのアップロードを開始します。



ステップ5: アップロードが完了すると、暗視ゴーグルがまもなく再起動することが通知されます。



ステップ6: デバイスが自動的に再起動し、アップグレードの進行を追います。



ステップ7: アップグレードが完了したら、システムの言語と日付・時刻をリセットする必要があります。その後、SHOTボタンを押して変更を確認します。

ステップ8: プレビュー画面に戻ったら、システム設定画面でバージョン情報を確認し、デバイスのバージョンを確認します。

## 7. Seemor-200のセットアップ

Seemor-200を設定するには、プレビュー画面からMENUボタンを押してシステム設定にアクセスし、IR -またはIR +ボタンとSHOTボタンを使用してニーズに合わせて設定を行います。

### (1) アルバム

アルバムでは、メモリーカードに保存されているすべてのビデオや写真を見ることができます。

**ヒント:**アルバム画面にアクセスしようとする時、必ず「アルバムにアクセスすると録画が一時停止します。」というプロンプトボックスがポップアップ表示されます。これは誤操作を防ぐための予防措置です。

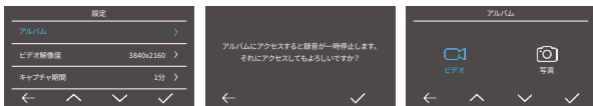

### (2) ビデオ解像度

ビデオ解像度を3840×2160 (デフォルト) と2560×1440の間で切り替えます。

**注意:**ビデオ解像度を設定すると、デバイスが再起動します。



### (3) キャプチャ期間

1分(デフォルト) / 2分 / 3分 / 3分

Seemor-200は、1分、2分、3分のビデオを録画し、すぐにダウンロードできるように設定します。



### (4) ループビデオ上書き

オン / オフ(デフォルト)

ループ録画機能のオンオフを選択します。この機能を有効にすると、SDカードが満杯になった時に最も古いビデオを自動的に削除して録画を続けます。デフォルト設定はオンです。

### (5) Wifiホットスポット

オン / オフ(デフォルト)

Wifiホットスポットは、Seemor-200をAKASO AURAアプリに接続し、アプリの機能にアクセスするために機能します。

### (6) オーディオ

オン / オフ(デフォルト)

オーディオ機能をオンまたはオフにする。無効の場合、デバイスは音声なしでビデオを録画する。

### (7) 明るさ

低い / ミディアム(デフォルト) / 高い

明るさに応じて画面の明るさを調節してください。



## (8) インジケータライト

オン / オフ (デフォルト)

インジケータライトのオン / オフを選択する。

## (9) スクリーンオフタイム

しない (デフォルト) / 5分後 / 10分後

バッテリーを節約するために、デバイスのディスプレイを休止状態にするタイミングを決定します。画面をオンに戻す必要がある場合は、電源ボタンを押すだけです。

## (10) ボリューム

オフ / 低い / ミディアム (デフォルト) / 高い

デバイスの音量を調整する。オプションにはオフ、低い、ミディアム、高いがある。

## (11) オートシャットダウン

しない (デフォルト) / 5分後 / 10分後 / 20分後

機器が自動的に電源を切るまでの無操作時間を設定する。選択した時間内に操作されない場合、デバイスはシャットダウンする。

## (12) コンパス

オン / オフ (デフォルト)

コンパス機能のオンオフを選択します。この機能を使用するには、まずSHOTボタンを押して「オン」オプションを選択し、次に暗視ゴーグルを図のように約5秒間動かし、再度SHOTボタンを押してコンパスのキャリブレーションを完了します。

**ヒント:** この設定を有効にすると、方向を示すコンパスアイコンが画面に表示されます。



### (13) レベル

オン / オフ(デフォルト)

レベル機能のオンオフを選択します。この機能を使用するには、まずSHOTボタンを押して「オン」オプションを選択し、次に暗視ゴーグルを水平に置き、再度SHOTボタンを押してレベルキャリブレーションを完了します。詳細な手順については、「レベル機能の使用」セクションを参照してください。

**ヒント:** この機能を有効にすると、デバイスの傾きを検出するレベルアイコンが画面に表示され、コンパスアイコンは消えます。方向に問題がある場合は、システム設定に移動して傾きを手動で再調整してください。

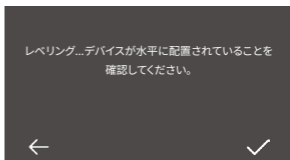

### (14) システム言語

English (デフォルト)/简体中文/Deutsch/Français/Italiano/Español/日本語  
 デバイスのインターフェイスに必要なシステム言語を選択します。

### (15) システム時間

タイムゾーンに合わせて、Seemor-200のシステム時刻を手動で設定します。

**ヒント:** ビデオや写真に正確な日付スタンプを付けるには、撮影前にシステム時刻が正しく設定されていることを確認することが重要です。

### (16) フォーマット

キャンセル(デフォルト) / 確認

メモリーカードをフォーマットします。フォーマットすると、カードに保存されているすべてのデータが消去されます。フォーマットする前に、必ずデータを読み込んでください。

### (17) ファクトリーリセット

キャンセル (デフォルト) / 確認

すべての設定をデフォルト値に戻す。

**注意:** このプロセスを実行すると、デバイスも再起動されます。

### (18) 日付形式

年・月・日 (デフォルト)、月・日・年、日・月・年

デバイスの日付フォーマットを設定します。

### (19) について

このデバイスのバージョン情報を表示します。

## 8. 質疑応答

**Q: 暗視ゴーグルは野生動物の観察に使えますか？**

A: はい、暗視ゴーグルに採用されているAI-ISP技術は、動物の自然な行動を妨げずに観察するのに最適で、生物学者や愛好家にとって貴重なツールです。

**Q: この製品は映画製作に適していますか？**

A: もちろんです！写真家や映画制作者は、低光量の環境でユニークなショットや映像を撮影するためにナイトビジョン機能を使用し、創造的な作品を向上させることができます。

**Q: ナイトビジョン機能は夜のロッククライミングやキャンプに適していますか？**

A: もちろんです！冒険者は暗闇の中で隠された謎を探求するためにナイトビジョン機能を使用し、さまざまなアウトドア活動に欠かせないツールとなります。

**Q: AKASO暗視ゴーグルの重量と寸法はどれくらいですか？**

A: AKASOゴーグルの重量は500g未満（ヘアメタル）で、寸法は16.2126.9 cmです。軽量で携帯に便利です。

**Q: AKASO AURAアプリを使ってビデオ映像をダウンロードして分析できますか？**

A: はい、アプリを使って2.4G Wifi接続を利用して、ビデオ映像をプレビュー、ダウンロード、分析することができます。

**Q: バッテリーは交換可能ですか？**

A: はい、3250mAhのポリマーバッテリーは簡単に交換でき、長時間の外出でも冒険を中断することはありません。

**Q: この製品は狩猟に適していますか？**

A: はい、狩猟者は夜間の狩猟中に動物を追跡し、発見するためにナイトビジョン機能を頼りにでき、未知の地形での正確さと安全性を向上させます。



## 9. お問い合わせ

✉ [cs@akasotech.com](mailto:cs@akasotech.com)    🌐 [www.akasotech.com](http://www.akasotech.com)

AKASO製品に関するご質問がございましたら、お気軽にメールでお問い合わせいただくか、QRコードをスキャンしてフォローしてください。

